



# WALL

Consulte la política de garantía en [www.newgarden.es](http://www.newgarden.es)  
See the warranty policy at [www.newgarden.es](http://www.newgarden.es)  
Siehe die Garantiebestimmungen unter [www.newgarden.es](http://www.newgarden.es)  
Voir la politique de garantie sur [www.newgarden.es](http://www.newgarden.es)  
Vedere la politica di garanzia su [www.newgarden.es](http://www.newgarden.es)  
Zie het garantiebeleid op [www.newgarden.es](http://www.newgarden.es)  
Se garantipolicyn på [www.newgarden.es](http://www.newgarden.es)  
Viz záruční podmínky na adrese [www.newgarden.es](http://www.newgarden.es)  
Pozrite si záručné podmienky na stránke [www.newgarden.es](http://www.newgarden.es)  
Consultați politica de garanție de la [www.newgarden.es](http://www.newgarden.es)  
Veja a política de garantia em [www.newgarden.es](http://www.newgarden.es)  
يرجى الرجوع إلى سياسة الضمان في [www.newgarden.es](http://www.newgarden.es)



**ES:** Para su correcto uso, se recomienda utilizar una bombilla G45 (casquillo E27)

**EN:** For correct use, we recommend using a G45 bulb (E27 socket).

**FR:** Pour une utilisation correcte, nous recommandons d'utiliser une ampoule G45 (douille E27).

**DE:** Für den korrekten Gebrauch empfehlen wir die Verwendung einer G45-Glühbirne (E27-Fassung).

**IT:** Per un uso corretto, si consiglia di utilizzare una lampadina G45 (presa E27).

**NL:** Voor een juist gebruik raden wij aan een G45 lamp (E27 fitting) te gebruiken.

**SV:** För korrekt användning rekommenderar vi att du använder en G45-lampa (E27-fäste).

**CZ:** Pro správné použití doporučujeme použít žárovku G45 (patice E27).

**SK:** Na správne používanie odporúčame použiť žiarovku G45 (päťica E27).

**RO:** Pentru o utilizare corectă, vă recomandăm să folosiți un bec G45 (soclu E27).

**PT:** Para uma utilização correcta, recomendamos a utilização de uma lâmpada G45 (tomada E27).

**PL:** Do prawidłowego użytkowania zalecamy stosowanie żarówki G45 (oprawka E27).

G45 (CAP E27) لاستخدامها الصحيح. يرجى باستخدام لمبة



## NEWGARDEN SPAIN SL

Av de Francia 5-15 P.I. Las Salinas 30840 Alhama de Murcia.  
Murcia. Spain. T +34 968 978 806  
[www.newgarden.es](http://www.newgarden.es)



**Advertencia / Warning / Avertissement / Warnung / Avvertimento / Waarschuwing / Varování / Varning / Výstraha / Avertisment / Aviso / OSTRZEŻENIE / تحذير**

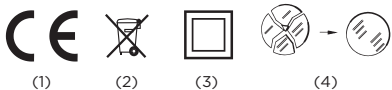

**ES:** ADVERTENCIA Lea detenidamente las instrucciones de uso antes de manipular el producto. NEWGARDEN no se responsabiliza si no se han seguido las pautas de uso y/o recomendaciones del producto descritas en estas

instrucciones. Siga estas instrucciones para evitar, caídas, descargas eléctricas, o fallos de instalación y puesta en marcha del producto. Guarde estas instrucciones para utilizaciones futuras. Retire el conjunto de la caja antes de conectarlo a la fuente de alimentación. Cualquier cambio interno de la lámpara por parte del usuario dejará el producto fuera de garantía. Esta lámpara no está protegida contra la inmersión en agua, si se instala inadecuadamente, causará accidentes. No coloque el producto junto fuentes de calor, podría dañar el producto y en último caso, originar un incendio. Mantener los materiales combustibles alejados de las bombillas. No permitir que la lámpara o conector entre en contacto con paredes, telas asociadas a cortinas, persianas u otros materiales. En caso de funcionamiento anómalo desconecte el producto y contacte con personal cualificado. Si emplea cables de extensión, cuide que la conexión no esté en lugares donde pueda acumularse el agua. Evite realizar conexiones y desconexiones cuando el equipo esté húmedo. Cuando se use al aire libre en lugares húmedos, la instalación eléctrica a la que se conecte debe proporcionar protección con interruptores de circuito por falla a tierra (GFCI). Utilizar solo dentro de los límites de voltaje permitido. Guardar estas instrucciones para utilizaciones futuras. Nuestros productos se alimentan a tensión 85-265V y frecuencia 50/60Hz. Si el cable o cordón de esta luminaria está dañado, deberá sustituirse exclusivamente por el fabricante, o su servicio técnico o una persona de cualificación equivalente con objeto de evitar cualquier riesgo.. Cualquier modificación de la luminaria por parte del usuario, dejará el producto fuera de garantía. Utilice sólo los componentes facilitados por Newgarden Spain, SL. Cualquier otro componente electrónico ajeno al suministrado puede dañar seriamente el funcionamiento del producto. Sólo para uso decorativo. Esta bombilla no es un juguete. No permita que los niños jueguen y manipulen la bombilla. (1) CE: Cumplimiento con las Directivas Europeas de Seguridad Eléctrica y Compatibilidad Electromagnética. (2) El símbolo de papelera tachada en el aparato o embalaje indica, que este producto es objeto de una recolección por separado. Los equipos eléctricos y electrónicos deben recolectarse y no desecharse con la basura doméstica. Los equipos eléctricos y electrónicos de desecho deben estar etiquetados con un sistema de recolección de acuerdo con la Directiva 2012/19/EU. El equipo eléctrico y electrónico es peligroso para el medio ambiente y la salud humana debido a la presencia de una sustancia peligrosa en su composición. El almacenamiento y la recolección adecuados de uno de estos productos contribuyen a la protección del medio ambiente y la salud pública y constituyen condiciones básicas. Reciclaje de equipos eléctricos y electrónicos usados. Para obtener más información sobre la entrega y recolección de equipos eléctricos y electrónicos usados, comuníquese con las autoridades locales y con el centro de recolección autorizado en este sentido. (3) Dispositivo de clase II o aparato con doble aislamiento eléctrico es uno que ha sido diseñado de tal que no requiere una toma a tierra de seguridad eléctrica. (4) En caso de fisura de la pantalla de protección, ésta deberá ser sustituida. (5) CMIN: Cumplimiento con las normativas del Reino de Marruecos de Seguridad Eléctrica y Compatibilidad Electromagnética, según el caso.

**EN:** WARNING Read the instructions for use carefully before handling the product. NEWGARDEN cannot be held responsible if the guidelines for use and/or product recommendations described in these instructions have not been followed. Follow these instructions to avoid falls, electric shocks, or installation and commissioning failures of the product. Keep these instructions for future use. Remove the assembly from the housing before connecting it to the power supply. Any internal changes to the lamp by the user will render the product out of warranty. This lamp is not protected against immersion in water, if improperly installed, it will cause accidents. Do not place the product next to heat sources, it could damage the product and ultimately cause a fire. Keep combustible materials away from the bulbs. Do not allow the lamp or connector to come into contact with walls, fabrics associated with curtains, blinds or other materials. In case of abnormal operation, disconnect the product and contact qualified personnel. If extension cords are used, make sure that the connection is not in places where water can accumulate. Avoid making connections and disconnections when the equipment is wet. When used outdoors in wet locations, the electrical installation to which it is connected must provide ground fault circuit interrupter (GFCI) protection. Use only within the allowable voltage limits. Save these instructions for future use. Our products are powered at 85-265V and frequency 50/60Hz. If the cable or cord of this luminaire is damaged, it must be replaced exclusively by the manufacturer, or its technical service or a person of equivalent qualification in order to avoid any risk. Any modification of the luminaire by the user will render the product out of warranty. Use only components supplied by Newgarden Spain, SL. Any electronic components other than those supplied may seriously damage the operation of the product. For decorative use only. This bulb is not a toy. Do not allow children to play and handle the bulb. (1) CE: Compliance with the European Directives for Electrical Safety and Electromagnetic Compatibility. (2) The crossed-out wheeled bin symbol on the appliance or packaging indicates, that this product is subject to separate collection. Electrical and electronic equipment must be collected and not disposed of with household waste. Waste electrical and electronic equipment must be labelled with a collection system in accordance with Directive 2012/19/EU. Electrical and electronic equipment is hazardous to the environment and human health due to the presence of a hazardous substance in its composition. Proper storage and collection of one of these products contribute to the protection of the environment and public health and are basic conditions. Recycling of used

**ES:** Conecte cada uno de los cables en los bornes correspondientes del portalámparas. **EN:** Connect each of the cables to the corresponding terminals of the lamp holder. **FR:** Raccordez chacun des câbles aux bornes correspondantes du support de lampe. **DE:** Verbinden Sie die Anschlussleitung mit den Klemmen. **IT:** Collegare ciascuno dei cavi ai corrispondenti morsetti del portalampada. **NLD:** Hierop kunnen de draden op de overeenkomstige aansluitingen van de mof. **SV:** Anslut var och en av ledningarna till de motsvarande terminalerna hos sockeln. **CZ:** Připojení každého z drátů na odpovídající svorky zásuvky. **SK:** Pripojenie každého z drôtov na zodpovedajúcej svorky zásuvky. **RO:** Conectați fiecare dintre firele la bornele corespunzătoare ale soclului. **PT:** Ligue cada um dos fios aos terminais correspondentes do soquete. **PL:** Podłączycy każdy z przewodów do odpowiednich zacisków oprawy lampy.

قم بتوصيل كل من الكابلات في المحطات المقابلة لحامل المصابيح.

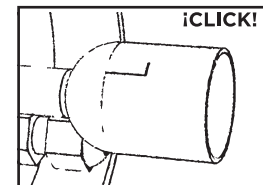
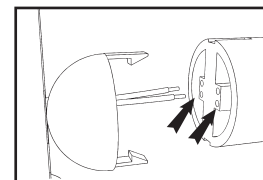

**ES:** Presione ligeramente con los dedos prensaestopas. **EN:** Press slightly the stuffing nut with the fingers. **FR:** Serrez légèrement avec les presse-étoupes. **DE:** Den Stopfbuchse mit den Fingern leicht zusammenrücken. **IT:** Stringete leggermente con le dita il pressacavo. **NLD:** Druk zachtjes met de klieringers. **SV:** Tryck lätt med körtelfingrarna. **CZ:** Lehce stiskněte prsty ucpávky. **SK:** Jemne pritlačte prstami upchávky. **RO:** Apăsați ușor cu degetele glandei. **PT:** Pressione levemente com os dedos da glândula. **PL:** Lekko nacisnąć palcami na dławiki kablowe.

اضغط قليلا مع الأصابع الهتاف

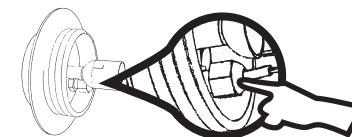

**ES:** Enroscar la bombilla E27 (85-265VAC / Max 35W). **EN:** Screw in the bulb E27 (85-265VAC / Max 35W). **FR:** Visser l'ampoule E27 (85-265VAC / Max 35W). **DE:** Die Leuchte einschrauben. **IT:** Avvitare la lampadina E27 (85-265VAC / Max 35W). **NLD:** Draai de gloeilamp om E27 (85-265VAC / Max 35W). **SV:** Vänd lampan E27 (85-265VAC / Max 35W). **CZ:** Otočte se E27 (85-265VAC / max 35W). **SK:** Otočte žiarovku E27 (85-265VAC / max 35W). **RO:** Rotiți becul E27 (85-265VAC / Max 35W). **PT:** Gire a lâmpada E27 (85-265VAC / Max 35W). **PL:** Wkręć żarówkę E27 (85-265VAC / Max 35W).

المسمار لمبة E27 (85-265VAC / MAX 35W).

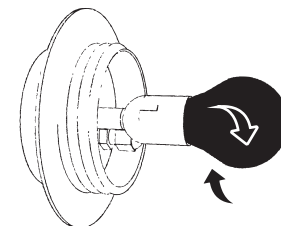

**ES:** Rosque el producto de plástico. **EN:** Screw the plastic product. **FR:** Enfiler le produit en plastique. **DE:** Schrauben Sie die Kunststoffprodukte ein. **IT:** Avvitare il prodotto di plastica. **NLD:** Rijg het plastic product in. **SV:** Trå plastprodukten. **CZ:** Navlékněte plastový produkt. **SK:** Zavedte plastový produkt. **RO:** Filetează produsul din plastic. **PT:** Passe o produto de plástico. **PL:** Nawlec produkt z tworzywa sztucznej.

الموضوع المنتج البلاستيكي.

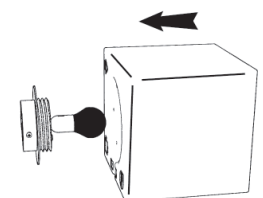

**ES:** Enroscar con 3 vueltas y ajustar hasta la orientación deseada. **EN:** Screw in with 3 turns and adjust until the desired orientation. **FR:** Visser avec 3 tours et ajuster à l'orientation souhaitée. **DE:** Um drei Umdrehungen einschrauben und auf die gewünschte Position einstellen. **IT:** Avvitare con 3 giri e regolare l'orientamento desiderato. **NLD:** Schroef met 3 slagen en pas aan de gewenste richting aan. **SV:** Skruva med 3 varv och justera till önskad riktning. **CZ:** Zašroubuje se 3 otáčkami a nastavte na požadovanou orientaci. **SK:** Zaskrutkujte 3 otáčkami a nastavte požadovanú orientáciu. **RO:** Înșurubați cu 3 rotiri și reglați-vă la orientarea dorită. **PT:** Aparafuse com 3 voltas e ajuste na orientação desejada. **PL:** Wkręcić na 3 obroty i ustawić w żądanej orientacji.

المسمار مع 3 المنعطفات والتكيف مع الاتجاه المطلوب. في: المسمار في مع 3 المنعطفات وضبط حتى الاتجاه المطلوب.

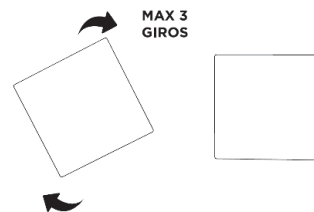

**ES:** Atornille el anclaje a la pared. **EN:** Screw the anchor to the wall. **FR:** Visser l'ancrage au mur. **DE:** Schrauben Sie die Befestigung an der Wand fest. **IT:** Avvitare il supporto alla parete. **NLD:** Schroef het anker tegen de muur. **SV:** Skruva fast ankaret på väggen. **CZ:** Našroubujte kotvu ke zdi. **SK:** Puneťi ancora pe perete și introduceți cablurile prin orificiul central. **RO:** Înșurubați ancora la perete. **PT:** Aparafuse a âncora na parede. **PL:** Przykręć kotwę do ściany.

المسامر المرصاة على الحائط.

**ES:** Desenrosque el florón del producto. **EN:** Unscrew the tailpiece the product. **FR:** Dévissez le fleurón du produit. **DE:** Schrauben Sie die Rosette ab. **IT:** Svitare il rosone del prodotto. **NLD:** Schroef de rozet van het product los. **SV:** Skruva loss produktens rosett. **CZ:** Odšroubujte rozetou produktu. **RO:** Deșurubați rozeta produsului. **PT:** Desaparafuse a roseta do produto. **PL:** Odkręć rozetę produktu.

فك زهور المنتج.

**ES:** Inserte los cables por el agujero del florón. **EN:** Insert the cables through the tailpiece. **FR:** Insérez les fils à travers le trou du fleurón. **DE:** Führen Sie die Kabel durch den Loch der Rosette. **IT:** Inserire i cavi per il foro del rosone. **NLD:** Steek de draden door het gat van de rozet. **SV:** För in ledningarna genom rosettens hål. **CZ:** Vložte dráty otvorem rozety. **SK:** Vložte dróty cez otvor v rozete. **RO:** Introduceți firele prin gaura rozetei. **PT:** Insira os fios através do orifício da roseta. **PL:** Przełożyć przewody przez otwór w rozetce.

أدخل الكابلات من خلال ثقب النباتات.

**ES:** Atornille el florón al anclaje de pared. **EN:** Screw the tailpiece to the wall anchor. **FR:** Visser le fleurón à l'ancrage du mur. **DE:** Schrauben Sie die Rosette an der Befestigung fest. **IT:** Avvitare il rosone al supporto da parete. **NLD:** Schroef de rozet op het muuranker. **SV:** Skruva rosetten på väggankret. **CZ:** Přišroubujte rozetu k kotvě na zdi. **SK:** Priskrutkujte rozetu k nástennej kotve. **RO:** Înșurubați rozeta la ancora de perete. **PT:** Aparafuse a roseta na bucha da parede. **PL:** Przykręcić rozetę do kotwy ściennej.

برغي فلورون إلى مرصاة الجدار.

**ES:** Tome los cables e insertar por el casquillo para conectarlos. **EN:** Take and insert the cables through the socket to connect them. **FR:** Prenez les fils et insérez-les dans la prise pour les connecter. **DE:** Führen Sie die Kabel durch den Sockel für den Anschluss der Leitungen. **IT:** Prendere i fili e inserirli attraverso la presa per collegarli. **NLD:** Neem de kabels en steek ze door de aansluiting om ze aan te sluiten. **SV:** Ta kablarna och sätt i genom uttaget för att ansluta dem. **CZ:** Vytáhněte dráty a zasuňte je do zásuvky, abyste je spojili. **SK:** Zatiahněte káble a zasuňte ich do zásuvky, aby ste ich spojili. **RO:** Trageți firele și introduceți-le prin priză pentru a le conecta. **PT:** Pegue os fios e insira através do soquete para conectá-los. **PL:** Weź przewody i przełóż przez gniazdko, aby je połączyć.

خذ الكابلات وإدراجها من خلال جلبة لتوصيلها.

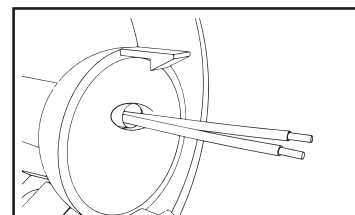
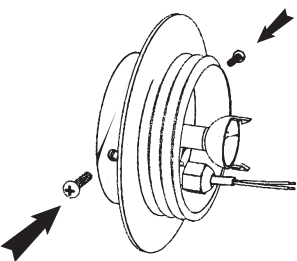
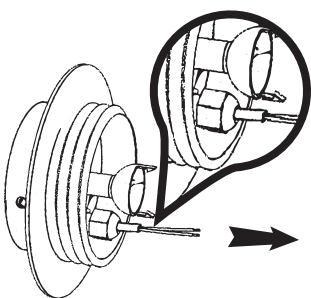
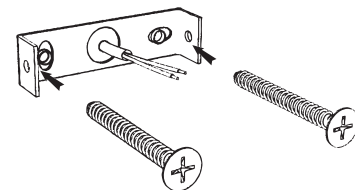

electrical and electronic equipment. For more information on the delivery and collection of used electrical and electronic equipment, please contact your local authorities and the collection centre authorised in this regard. (3) Class II device or double-insulated electrical apparatus is one that has been designed in such a way that it does not require an electrical safety ground. (4) In the event of a crack in the protective screen, it shall be replaced. (5) CMIN: Compliance with Kingdom of Morocco Electrical Safety and Electromagnetic Compatibility regulations, as applicable.

**DE:** WARNUNG Lesen Sie die Gebrauchsanweisung sorgfältig durch, bevor Sie das Produkt handhaben. NEWGARDEN kann nicht haftbar gemacht werden, wenn die in dieser Anleitung beschriebenen Anwendungsrichtlinien und/oder Produktempfehlungen nicht befolgt wurden. Befolgen Sie diese Anweisungen, um Stürze, elektrische Schläge oder Fehler bei der Installation und Inbetriebnahme des Produkts zu vermeiden. Bewahren Sie diese Anleitung zur späteren Verwendung auf. Nehmen Sie die Baugruppe aus dem Gehäuse, bevor Sie sie an das Stromnetz anschließen. Jegliche internen Änderungen an der Lampe durch den Benutzer führen zum Erlöschen der Garantie für das Produkt. Diese Lampe ist nicht gegen das Eintauchen in Wasser geschützt und kann bei unsachgemäßer Installation Unfälle verursachen. Stellen Sie das Gerät nicht in der Nähe von Wärmequellen auf, dies könnte das Gerät beschädigen und letztendlich einen Brand verursachen. Halten Sie brennbare Materialien von den Glühlampen fern. Achten Sie darauf, dass die Lampe oder der Stecker nicht mit Wänden, Stoffen in Verbindung mit Vorhängen, Jalousien oder anderen Materialien in Berührung kommt. Bei abnormalem Betrieb trennen Sie das Gerät vom Netz und wenden Sie sich an qualifiziertes Personal. Bei Verwendung von Verlängerungskabeln ist darauf zu achten, dass der Anschluss nicht an Stellen erfolgt, an denen sich Wasser ansammeln kann. Vermeiden Sie es, Anschlüsse und Trennungen vorzunehmen, wenn das Gerät nass ist. Bei Verwendung im Freien an feuchten Standorten muss die Elektroinstallation, an die das Gerät angeschlossen wird, über einen Fehlerstrom-Schutzschalter (GFCI) verfügen. Verwenden Sie das Gerät nur innerhalb der zulässigen Spannungsgrenzen. Bewahren Sie diese Anleitung für den späteren Gebrauch auf. Unsere Produkte werden mit einer Spannung von 85-265 V und einer Frequenz von 50/60 Hz betrieben. Wenn das Kabel oder die Leitung dieser Leuchte beschädigt ist, darf es ausschließlich vom Hersteller oder seinem technischen Kundendienst oder einer Person mit gleichwertiger Qualifikation ersetzt werden, um jedes Risiko zu vermeiden. Jegliche Veränderung der Leuchte durch den Benutzer führt zum Erlöschen der Garantie für das Produkt. Verwenden Sie nur Komponenten, die von Newgarden Spain, SL geliefert werden. Andere als die mitgelieferten elektronischen Bauteile können die Funktion des Geräts ernsthaft beeinträchtigen. Nur für dekorative Zwecke. Diese Glühbirne ist kein Spielzeug. Erlauben Sie Kindern nicht, mit der Glühbirne zu spielen und sie anzufassen. (1) CE: Übereinstimmung mit den europäischen Richtlinien für elektrische Sicherheit und elektromagnetische Verträglichkeit. (2) Das Symbol der durchgestrichenen Mülltonne auf dem Gerät oder der Verpackung weist darauf hin, dass dieses Produkt der getrennten Sammlung unterliegt. Elektrische und elektronische Geräte müssen gesammelt und dürfen nicht über den Hausmüll entsorgt werden. Elektro- und Elektronik-Altgeräte müssen mit einem Sammelsystem gemäß der Richtlinie 2012/19/EU gekennzeichnet werden. Elektro- und Elektronikgeräte sind aufgrund des Vorhandenseins eines gefährlichen Stoffes in ihrer Zusammensetzung gefährlich für die Umwelt und die menschliche Gesundheit. Die ordnungsgemäße Lagerung und Sammlung eines dieser Produkte trägt zum Schutz der Umwelt und der öffentlichen Gesundheit bei und ist eine Grundvoraussetzung. Recycling von elektrischen und elektronischen Altgeräten. Weitere Informationen über die Abgabe und Sammlung von Elektro- und Elektronik-Altgeräten erhalten Sie bei Ihren örtlichen Behörden und den dafür zugelassenen Sammelstellen. (3) Ein Gerät der Klasse II oder ein doppelt isoliertes elektrisches Betriebsmittel ist ein Gerät, das so konzipiert ist, dass es keine elektrische Sicherheitserdung benötigt. (4) Im Falle eines Risses in der Schutzscheibe ist diese zu ersetzen. (5) CMIN: Einhaltung der Vorschriften des Königreichs Marokko zur elektrischen Sicherheit und elektromagnetischen Verträglichkeit, soweit anwendbar.

**FR:** AVERTISSEMENT Lisez attentivement le mode d'emploi avant de manipuler le produit. NEWGARDEN ne peut être tenu responsable si les directives d'utilisation et/ou les recommandations de produits décrites dans ces instructions n'ont pas été suivies. Respectez ces instructions pour éviter les chutes, les chocs électriques ou les échecs d'installation et de mise en service du produit. Conservez ces instructions pour une utilisation ultérieure. Retirez l'ensemble du boîtier avant de le connecter à l'alimentation électrique. Toute modification interne de la lampe par l'utilisateur rendra le produit hors garantie. Cette lampe n'est pas protégée contre l'immersion dans l'eau. Si elle n'est pas installée correctement, elle peut provoquer des accidents. Ne placez pas le produit à côté de sources de chaleur, cela pourrait endommager le produit et finalement provoquer un incendie. Tenez les matériaux combustibles éloignés des ampoules. Ne laissez pas la lampe ou le connecteur entrer en contact avec les murs, les tissus associés aux rideaux, les stores ou autres matériaux. En cas de fonctionnement anormal, débranchez le produit et contactez le personnel qualifié. Si des rallonges sont utilisées, assurez-vous que la connexion ne se trouve pas dans des endroits où l'eau peut s'accumuler. Évitez d'effectuer des connexions et des déconnexions lorsque l'équipement est mouillé. Lorsqu'il est utilisé à l'extérieur dans des endroits humides, l'installation électrique à laquelle il est connecté doit fournir une protection par disjoncteur de fuite à la terre (GFCI). N'utilisez que dans les limites de tension autorisées. Conservez ces instructions pour une utilisation ultérieure. Nos produits sont alimentés à 85-265V et à une fréquence de 50/60Hz. Si le câble ou le cordon de ce luminaire est endommagé, il doit être remplacé exclusivement par le fabricant, ou son service technique ou une personne de qualification équivalente afin d'éviter tout risque. Toute modification du luminaire par l'utilisateur rendra le produit hors garantie. Utilisez uniquement les composants fournis par Newgarden Spain, SL. Tout

composant électronique autre que ceux fournis peut sérieusement nuire au fonctionnement du produit. Pour un usage décoratif uniquement. Cette ampoule n'est pas un jouet. Ne laissez pas les enfants jouer et manipuler l'ampoule. (1) CE : conformité aux directives européennes en matière de sécurité électrique et de compatibilité électromagnétique. (2) Le symbole de la poubelle barrée sur l'appareil ou l'emballage indique que ce produit est soumis à la collecte sélective. Les équipements électriques et électroniques doivent être collectés et non jetés avec les déchets ménagers. Les déchets d'équipements électriques et électroniques doivent être étiquetés avec un système de collecte conformément à la directive 2012/19/UE. Les équipements électriques et électroniques sont dangereux pour l'environnement et la santé humaine en raison de la présence d'une substance dangereuse dans leur composition. Un stockage et une collecte appropriés de l'un de ces produits contribuent à la protection de l'environnement et de la santé publique et constituent des conditions de base. Recyclage d'équipements électriques et électroniques usagés. Pour plus d'informations sur la livraison et la collecte des équipements électriques et électroniques usagés, veuillez contacter vos autorités locales et le centre de collecte agréé à cet effet. (3) Un dispositif de classe II ou un appareil électrique à double isolation est un dispositif qui a été conçu de telle sorte qu'il ne nécessite pas de mise à la terre de sécurité électrique. (4) En cas de fissure de l'écran de protection, celui-ci doit être remplacé. (5) CMIN : conformité avec les réglementations du Royaume du Maroc en matière de sécurité électrique et de compatibilité électromagnétique, selon le cas.

**IT:** ATTENZIONE Leggere attentamente le istruzioni per l'uso prima di maneggiare il prodotto. NEWGARDEN non può essere ritenuto responsabile se le linee guida per l'uso e/o le raccomandazioni del prodotto descritte in queste istruzioni non sono state seguite. Seguire queste istruzioni per evitare cadute, scosse elettriche o errori di installazione e messa in funzione del prodotto. Conservare queste istruzioni per un uso futuro. Rimuovere il gruppo dall'alloggiamento prima di collegarlo all'alimentazione. Qualsiasi modifica interna alla lampada da parte dell'utente renderà il prodotto fuori garanzia. Questa lampada non è protetta contro l'immersione in acqua, se installata impropriamente, può causare incidenti. Non posizionare il prodotto vicino a fonti di calore, potrebbe danneggiare il prodotto e alla fine causare un incendio. Tenere i materiali combustibili lontano dalle lampadine. Non permettere che la lampada o il connettore entrino in contatto con pareti, tessuti associati a tende, tapparelle o altri materiali. In caso di funzionamento anomalo, scollegare il prodotto e contattare personale qualificato. Se si usano prolunghie, assicurarsi che il collegamento non sia in luoghi dove si può accumulare acqua. Evitare di fare collegamenti e scollegamenti quando l'attrezzatura è bagnata. Quando viene utilizzato all'esterno in luoghi umidi, l'installazione elettrica a cui è collegato deve fornire una protezione di interruzione del circuito di guasto a terra (GFCI). Utilizzare solo entro i limiti di tensione consentiti. Conservare queste istruzioni per un uso futuro. I nostri prodotti sono alimentati a 85-265V e frequenza 50/60Hz. Se il cavo o il cordone di questo apparecchio è danneggiato, deve essere sostituito esclusivamente dal produttore, o dal suo servizio tecnico o da una persona con qualifica equivalente per evitare qualsiasi rischio. Qualsiasi modifica dell'apparecchio da parte dell'utente renderà il prodotto fuori garanzia. Utilizzare solo componenti forniti da Newgarden Spain, S.L. Qualsiasi componente elettronico diverso da quelli forniti può danneggiare seriamente il funzionamento del prodotto. Solo per uso decorativo. Questa lampadina non è un giocattolo. Non permettere ai bambini di giocare e maneggiare la lampadina. (1) CE: Conformità alle direttive europee per la sicurezza elettrica e la compatibilità elettromagnetica. (2) Il simbolo del bidone barrato sull'apparecchio o sull'imballaggio indica che questo prodotto è soggetto alla raccolta differenziata. Le apparecchiature elettriche ed elettroniche devono essere raccolte e non smaltite con i rifiuti domestici. I rifiuti di apparecchiature elettriche ed elettroniche devono essere etichettati con un sistema di raccolta secondo la direttiva 2012/19/UE. Le apparecchiature elettriche ed elettroniche sono pericolose per l'ambiente e la salute umana a causa della presenza di una sostanza pericolosa nella loro composizione. Il corretto stoccaggio e la raccolta di uno di questi prodotti contribuiscono alla protezione dell'ambiente e della salute pubblica e sono condizioni fondamentali. Riciclaggio di apparecchiature elettriche ed elettroniche usate. Per ulteriori informazioni sulla consegna e la raccolta di apparecchiature elettriche ed elettroniche usate, si prega di contattare le autorità locali e il centro di raccolta autorizzato a questo proposito. (3) Dispositivo di classe II o apparecchio elettrico a doppio isolamento è un dispositivo che è stato progettato in modo tale da non richiedere una messa a terra di sicurezza elettrica. (4) In caso di incrinatura dello schermo protettivo, questo deve essere sostituito. (5) CMIN: Conformità alle norme di sicurezza elettrica e compatibilità elettromagnetica del Regno del Marocco, come applicabile.

**NL:** WAARSCHUWING Lees de gebruiksaanwijzing zorgvuldig door voordat u het product hanteert. NEWGARDEN kan niet verantwoordelijk worden gesteld als de in deze gebruiksaanwijzing beschreven richtlijnen voor gebruik en/of productaandbevelingen niet zijn opgevolgd. Volg deze instructies om vallen, elektrische schokken, of installatie- en inbedrijfstellingfouten van het product te voorkomen. Bewaar deze instructies voor toekomstig gebruik. Verwijder het geheel uit de behuizing alvorens het op de voeding aan te sluiten. Elke interne wijziging aan de lamp door de gebruiker maakt dat het product buiten de garantie valt. Deze lamp is niet beschermd tegen onderdompeling in water; bij onjuiste installatie kunnen ongelukken gebeuren. Plaats het product niet in de buurt van warmtebronnen, dit kan het product beschadigen en uiteindelijk brand veroorzaken. Houd brandbare materialen uit de buurt van de lampen. Laat de lamp of de connector niet in contact komen met muren, stoffen in verband met gordijnen, jaloezieën of andere materialen. In geval van abnormale werking, ontkoppel het product en neem contact op met bevoegd personeel. Indien verlengsnoeren worden gebruikt, zorg er dan voor dat de aansluiting zich niet bevindt op plaatsen waar zich water kan ophopen. Vermijd het maken van aansluitingen en loskoppelingen wanneer de apparatuur nat is. Bij gebruik buitenshuis in natte ruimten moet de elektrische installatie waarop hij wordt aangesloten, voorzien zijn van een aardlekschakelaar (GFCI). Alleen gebruiken binnen

**INSTRUCCIONES DE MONTAJE / ASSEMBLY INSTRUCTIONS / MONTAGEANLEITUNG / INSTRUCTIONS D'ASSEMBLAGE / ISTRUZIONI DI MONTAGGIO / MONTAGE INSTRUCTIES / MONTERINGSANVISNINGAR / NÁVOD NA MONTÁŽ / INSTRUCȚIUNI DE INSTALARE / INSTRUKCJE MONTAŻU**

تعليمات التجمي

**ES:** Baje el interruptor del cuadro eléctrico para cortar la corriente. **EN:** Switch off the power switch of the the electrical panel to turn the power off. **FR:** Baissez l'interrupteur du panneau électrique pour couper le courant. **DE:** Schalten Sie den bauseitigen Netztrennschalter aus. **IT:** Abbassare l'interruttore sul quadro elettrico per spegnere l'alimentazione. **NLD:** Laat de schakelaar op het elektrische paneel zakken om de stroom uit te schakelen. **SV:** Sänk ner strömbrytaren på elpanelen för att stänga av strömmen. **CZ:** Spínačem na elektrickém panelu spusťte napájení. **SK:** Vypnite vypínač na elektrickom paneli, aby ste prerušili napájanie. **RO:** Oprîți întrerupătorul de pe panoul electric pentru a întrerupe alimentarea. **PT:** Desligue o interruptor no painel elétrico para interromper a fonte de alimentação. **PL:** Wyłącz wyłącznik na panelu elektrycznym, aby wyłączyć zasilanie.

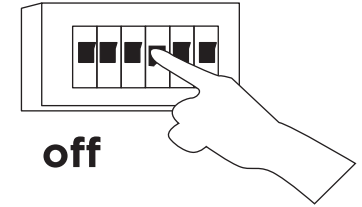

خفض التبدیل من المربع الكهربائي لقطع التيار

**ES:** Tome el anclaje de pared e introducir los cables por el agujero central. **EN:** Take the wall anchor and insert the cables through the central hole. **FR:** Prenez l'ancrage mural et insérez les câbles dans le trou central. **DE:** Die Kabel in die Bohrung der Wandbefestigung einsetzen. **IT:** Prendere il supporto da parete e inserire i cavi attraverso il foro centrale. **NLD:** Neem het muuranker en steek de draden door het middelste gat. **SV:** Ta väggankret och sätt in ledningarna genom mittenhållet. **CZ:** Vezměte kotvu na zeď a vlozte dráty středním otvorem. **SK:** Poneť úponu pe perete și introduceți cablurile prin orificiul central. **RO:** Trageți firele și introduceți-le prin priză pentru a le conecta. **PT:** Coloque a âncora na parede e insira os cabos pelo orifício central. **PL:** Weź kotwę ścienną i przełóż kable przez centralny otwór.

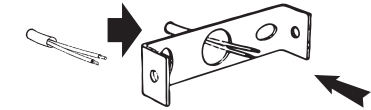

خذ مرسة الجدار وإدخال الكابلات من خلال الحفرة المركزية

**ES:** Posicionar el anclaje de pared y con la ayuda de un lápiz marcar su posición (preferiblemente horizontal). **EN:** Put the wall anchor and with the help of a pencil mark its position (preferably horizontally). **FR:** Positionnez l'ancrage mural et, à l'aide d'un crayon, marquez sa position (de préférence horizontalement). **DE:** Die Wandbefestigung an der Wand platzieren und mit einem Bleistift markieren (vorzugsweise horizontal). **IT:** Posizionare il supporto da parete e con l'aiuto di una matita marcare la posizione (preferibilmente in orizzontale). **NLD:** Plaats het muuranker en markeer met behulp van een potlood de positie (bij voorkeur horizontaal). **SV:** Placera väggankret och markera med hjälp av en penna dess position (helst horisontellt). **CZ:** Umístěte kotvu na zeď a pomocí tužky označte její polohu (nejlépe vodorovnou). **SK:** Așezați ancora pe perete și folosiți un creion pentru a-i marca poziția (de preferință pe orizontală). **RO:** Trageți firele și introduceți-le prin priză pentru a le conecta. **PT:** Coloque a âncora na parede e use um lápis para marcar sua posição (de preferência na horizontal). **PL:** Ustawić kotwę na ścianie i zaznaczyć jej położenie (najlepiej poziomo) ołówkiem. (ضع مرسة الجدار ومع مساعدة من قلم رصاص وضع موقفه (يفضل أفقياً).

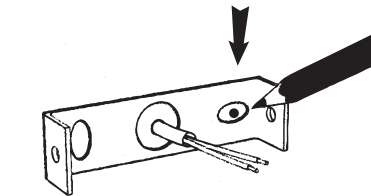

**ES:** Taladre los puntos marcados e insertar los tacos suministrados. **EN:** Drill the marked points and insert the supplied plugs. **FR:** Percez les points marqués et insérez les chevilles fournis. **DE:** Bohren Sie die markierte Punkte und setzen Sie die Dübel ein. **IT:** Forare i punti contrassegnati e inserire i tappi in dotazione. **NLD:** Boor de gemarkeerde punten en plaats de meegeleverde pluggen. **SV:** Borra de markerade punkterna och sätt i de medföljande pluggarna. **CZ:** Vyvrtejte označené body a vlozte dodané zátky. **SK:** Poneť úponu pe perete și introduceți cablurile prin orificiul central. **RO:** Forăți punctele marcate și introduceți dopurile furnizate. **PT:** Perfure os pontos marcados e insira os plugues fornecidos. **PL:** Wywierć zaznaczone punkty i włożyć dostarczone kołki.

حفر النقاط المحددة وإدراج سدوشات التاكو المقدمة

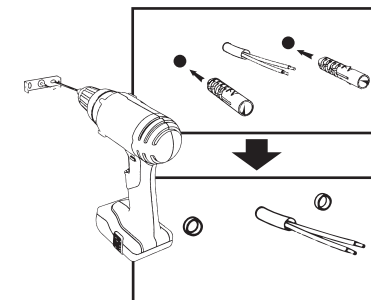



należy dopuszczać do kontaktu lampy lub złącza ze ścianami, tkaninami związanymi z zasłonami, żaluzjami lub innymi materiałami. W przypadku nieprawidłowego działania należy odłączyć urządzenie i skontaktować się z wykwalifikowanym personelem. Jeśli używane są przedłużacze, należy upewnić się, że połączenie nie znajduje się w miejscach, w których może gromadzić się woda. Unikać wykonywania połączeń i odłączeń, gdy urządzenie jest mokre. Jeśli urządzenie jest używane na zewnątrz w wilgotnych miejscach, instalacja elektryczna, do której jest podłączona, musi zapewniać zabezpieczenie przed zwarciem doziemnym (GFCI). Stosować tylko w dopuszczalnych granicach napięcia. Zachować tę instrukcję do wykorzystania w przyszłości. Nasze produkty zasilane są napięciem 85-265V i częstotliwością 50/60Hz. W przypadku uszkodzenia przewodu lub kabla oprawy, jego wymiana musi być wykonana wyłącznie przez producenta, jego serwis techniczny lub osobę o równoważnych kwalifikacjach, aby uniknąć jakiegokolwiek ryzyka. Wszelkie modyfikacje oprawy przez użytkownika powodują utratę gwarancji na produkt. Należy używać wyłącznie komponentów dostarczonych przez Newgarden Spain, SL. Wszelkie elementy elektroniczne inne niż dostarczone mogą poważnie uszkodzić działanie produktu. Tylko do użytku dekoracyjnego. Ta żarówka nie jest zabawką. Nie pozwalać dzieciom na zabawę i manipulowanie żarówką. (1) CE: Zgodność z europejskimi dyrektywami dotyczącymi bezpieczeństwa elektrycznego i kompatybilności elektromagnetycznej. (2) Symbol przekreślonego pojemnika na kółkach na urządzeniu lub opakowaniu wskazuje, że produkt ten podlega selektywnej zbiórce odpadów. Sprzęt elektryczny i elektroniczny należy zbierać, a nie wyrzucać razem z odpadami domowymi. Zużyty sprzęt elektryczny i elektroniczny musi być oznakowany za pomocą systemu zbierania zgodnie z dyrektywą 2012/19/UE. Sprzęt elektryczny i elektroniczny jest niebezpieczny dla środowiska i zdrowia ludzkiego ze względu na obecność w jego składzie substancji niebezpiecznych. Właściwe przechowywanie i odbiór jednego z tych produktów przyczynia się do ochrony środowiska i zdrowia publicznego i jest warunkiem podstawowym. Recykling zużytego sprzętu elektrycznego i elektronicznego. Aby uzyskać więcej informacji na temat dostarczenia i zbierania zużytych urządzeń elektrycznych i elektronicznych, należy skontaktować się z lokalnymi władzami i autoryzowanym centrum zbierania. (3) Urządzenie klasy II lub urządzenie elektryczne o podwójnej izolacji to takie, które zostało zaprojektowane w taki sposób, że nie wymaga elektrycznego uziemienia ochronnego. (4) W przypadku pęknięcia ekranu ochronnego należy go wymienić. (5) CMIN: Zgodność z przepisami Królestwa Maroka dotyczącymi bezpieczeństwa elektrycznego i kompatybilności elektromagnetycznej, stosownie do sytuacji.

غير مسؤولة إذا لم يتم اتباع المبادئ التوجيهية و / أو توصيات المنتج الموضحة في NewGarden. تحذير اقرأ بعناية التعليمات لاستخدامها قبل التلاعب بالمنتج ar: هذه التعليمات. اتبع هذه التعليمات لتجنب أو قطرات أو صدمة كهربائية أو تثبيت وفشل المنتج والبدء. حفظ هذه التعليمات للاستخدامات المستقبلية. قم بإزالة مجموعة المربع قبل توصيله بمصدر الطاقة. أي تغيير داخلي للمصباح من قبل المستخدم سوف يترك المنتج خارج الضمان. هذا المصباح غير محمي من الغمر في الماء، إذا تم تثبيته بشكل غير لائق، فسيؤدي ذلك إلى حوادث. لا تضع المنتج معاً مصادر الحرارة، فقد يؤدي إلى إتلاف المنتج وفي نهاية المطاف، نشأ النار. الحفاظ على المواد القابلة للاحتراق بعيداً عن المصابيح. لا تسمح للمصباح أو الموصل بالاتصال بالجدران والأقمشة المرتبطة بالسائر أو السائر أو المواد الأخرى. في حالة عملية شاذة، أفضل المنتج والاتصال بالموظفين المؤهلين. إذا كنت تستخدم كابلات الإرشاد، فاخذ أن الاتصال ليس في أماكن يمكن أن تترامك الماء فيها. تجنب إجراء الاتصالات والخط عند الرطب المعدات. عند استخدامها في الهواء استخدم فقط داخل حدود الجهد المسموح (GFCI) الطلق في الأماكن الرطبة، يجب أن يوفر التثبيت الكهربائي للاتصال الحماية مع قواطع الدائرة حسب الخطأ الأرضي إذا تلف الكابل أو الحبل من هذا الإنارة، فيجب V 60 / 50 Hz بها. حفظ هذه التعليمات للاستخدامات المستقبلية، يتم تغذية منتجاتنا في الجهد 85-265 استبداله حصراً من قبل الشركة المصنعة، أو خدمتها الفنية أو شخص مؤهلاً مكافئاً من أجل تجنب أي خطر. أي تعديل للإنارة من قبل المستخدم، سيغادر المنتج ضمان استخدام يمكن لأي مكون إلكتروني آخر أجنبي على المقدمة إلحاق الضرر بجديّة تشغيل المنتج. فقط للاستخدام Newgarden Spain, SL فقط المكونات التي توفرها الامتثال للتوجيهات الأوروبية للسلامة الكهربائية والتوافق الكهرومغناطيسي. EC: (الزخرفية. هذا المصباح الكهربائي ليس لعبة. لا تسمح للأطفال باللعب والتلاعب بالمبة. (1) (2) يشير رمز الورق عبر الجهاز أو التعبئة إلى أن هذا المنتج يخضع لمجموعة منفصلة. يجب جمع المعدات الكهربائية والإلكترونية ولا يتم تجاهلها مع القمامة المحلية. يجب المعدات الكهربائية والإلكترونية أمر خطير على البيئة والصحة البشرية. EU. / تصنيف معدات التخلص من الكهرباء والإلكترونية بنظام جمع وفقاً للتوجيه 2012/19 بسبب وجود مادة خطيرة في تكوينها. المساهمة التخزين والجمع المناسبة لأحد هذه المنتجات في حماية البيئة والصحة العامة وتشكل الظروف الأساسية. إعادة تدوير المعدات الكهربائية والإلكترونية المستخدمة. لمزيد من المعلومات حول تسليم وجمع المعدات الكهربائية والإلكترونية المستخدمة، اتصل بالسلطات المحلية ومركز التحصيل المعتمد في هذا مع العزل الكهربائي المردود هو واحد تم تصميمه بحيث لا يتطلب من أرض السلامة الكهربائية. (4) في حالة شق شاشة الحماية، يجب II الصدد. (3) جهاز أو جهاز فئة امتثال لوائح مملكة المغرب للسلامة الكهربائية والتوافق الكهرومغناطيسي، حسب الحالة: CMIN: (استبداله. 5)

de toegestane spanningsgrenzen. Bewaar deze instructies voor toekomstig gebruik. Onze producten worden gevoed bij 85-265V en frequentie 50/60Hz. Als de kabel of het snoer van deze armatuur beschadigd is, mag deze uitsluitend worden vervangen door de fabrikant of zijn technische dienst of een persoon met gelijkwaardige kwalificaties, om elk risico te vermijden. Elke wijziging aan de armatuur door de gebruiker heeft tot gevolg dat het product buiten de garantie valt. Gebruik alleen onderdelen geleverd door Newgarden Spain, SL. Andere elektronische onderdelen dan de bijgeleverde kunnen de werking van het product ernstig schaden. Alleen voor decoratief gebruik. Deze lamp is geen speelgoed. Laat kinderen niet spelen met de lamp en hem niet aanraken. (1) CE: conformiteit met de Europese richtlijnen voor elektrische veiligheid en elektromagnetische compatibiliteit. (2) Het symbool van een doorkruiste vuilnisbak op het apparaat of de verpakking geeft aan dat dit product gescheiden moet worden ingezameld. Elektrische en elektronische apparatuur moet worden ingezameld en mag niet met het huisvuil worden meegegeven. Afgedankte elektrische en elektronische apparatuur moet worden geëtiketteerd met een inzamelingsstelsel in overeenstemming met Richtlijn 2012/19/EU. Elektrische en elektronische apparatuur is gevaarlijk voor het milieu en de menselijke gezondheid door de aanwezigheid van een gevaarlijke stof in de samenstelling ervan. Correcte opslag en inzameling van een van deze producten dragen bij tot de bescherming van het milieu en de volksgezondheid en zijn basisvoorwaarden. Recycling van gebruikte elektrische en elektronische apparatuur. Voor meer informatie over de afgifte en inzameling van gebruikte elektrische en elektronische apparatuur kunt u contact opnemen met uw plaatselijke autoriteiten en het daartoe bevoegde inzamelencentrum. (3) Apparaat van klasse II of dubbel geïsoleerd elektrisch apparaat is een apparaat dat zo is ontworpen dat het geen elektrische veiligheidsaarde nodig heeft. (4) In geval van een barst in het beschermend scherm, moet het worden vervangen. (5) CMIN: Overeenstemming met de voorschriften van het Koninkrijk Marokko inzake elektrische veiligheid en elektromagnetische compatibiliteit, voor zover van toepassing.

**SV:** VARNING Läs igenom bruksanvisningen noggrant innan du hanterar produkten. NEWGARDEN kan inte hållas ansvarig om riktlinjerna för användning och/eller produktrekommendationerna som beskrivs i denna bruksanvisning inte har följts. Följ dessa anvisningar för att undvika fall, elektriska stötar eller fel vid installation och driftsättning av produkten. Förvara dessa anvisningar för framtida användning. Ta bort enheten från höljiet innan du ansluter den till strömförsörjningen. Om användaren ändrar lampan invändigt kommer produkten att vara undantagen från garantin. Lampan är inte skyddad mot nedsänkning i vatten, och om den installeras felaktigt kan den orsaka olyckor. Placera inte produkten bredvid värmekällor, eftersom det kan skada produkten och i slutändan orsaka brand. Håll brännbart material borta från glödlamporna. Låt inte lampan eller kontakten komma i kontakt med väggar, tyger i samband med gardiner, persienner eller andra material. Vid onormal drift ska du koppla bort produkten och kontakta kvalificerad personal. Om förlängningsladdar används, se till att anslutningen inte är placerad på platser där vatten kan samlas. Undvik att göra anslutningar och fränkopplingar när utrustningen är väd. Vid användning utomhus i våtutrymmen måste den elektriska installationen som den är ansluten till ha ett skydd för jordfelsbrytare (GFCI). Ändv endast inom de tillåtna spänningssgränserna. Spara dessa anvisningar för framtida användning. Våra produkter har en strömförsörjning på 85-265V och en frekvens på 50/60Hz. Om kabeln eller sladden till denna armatur är skadad får den bytas ut endast av tillverkaren, dess tekniska tjänst eller en person med motsvarande kvalifikationer för att undvika risker. Om användaren ändrar armaturen kommer produkten att vara undantagen från garantin. Använd endast komponenter som levererats av Newgarden Spain, SL. Andra elektroniska komponenter än de som medföljer kan allvarligt skada produktens funktion. Endast för dekorativt bruk. Den här lampan är ingen leksak. Låt inte barn leka och hantera lampan. (1) CE: Överensstämmelse med de europeiska direktiven om elsäkerhet och elektromagnetisk kompatibilitet. (2) Symbolen med den överkryssade hjulburken på apparaten eller förpackningen visar att produkten ska samlas in separat. Elektrisk och elektronisk utrustning ska samlas in och får inte slängas med hushållsavfallet. Elektrisk och elektronisk avfallsmaskin måste märkas med ett insamlingsssystem i enlighet med direktiv 2012/19/EU. Elektrisk och elektronisk utrustning är farlig för miljön och människors hälsa på grund av att den innehåller ett farligt ämne. Korrekt lagring och insamling av en av dessa produkter bidrar till att skydda miljön och folkhälsan och är grundläggande villkor. Återvinning av begagnad elektrisk och elektronisk utrustning. För mer information om leverans och insamling av begagnad elektrisk och elektronisk utrustning, vänligen kontakta dina lokala myndigheter och den insamlingscentral som är auktoriserad för detta ändamål. (3) Klass II-anordning eller dubbelsolerad elektrisk apparat är en apparat som är konstruerad på ett sådant sätt att den inte kräver någon elektrisk säkerhetsjord. (4) Om skyddsskärmen spricker ska den bytas ut. (5) CMIN: Överensstämmelse med Konungariket Marockos föreskrifter om elsäkerhet och elektromagnetisk kompatibilitet, i tillämpliga delar.

CS: VÁROVÁNÍ Před manipulací s výrobkem si pečlivě přečtěte návod k použití. Společnost NEWGARDEN nenese odpovědnost za nedodržení pokynů pro použití a/nebo doporučení k výrobku popsaných v tomto návodu. Dodržujte tyto pokyny, abyste předešli pádům, úrazům elektrickým proudem nebo poruchám při instalaci a uvádění výrobku do provozu. Tyto pokyny si uschovejte pro budoucí použití. Před připojením k napájecímu zdroji vyjměte sestavu z pouzdra. Jakékoli vnitřní změny na svítidle provedené uživatelem způsobí, že výrobek přestane být zárukou. Toto svítidlo není chráněno proti ponoření do vody a při nesprávné instalaci může způsobit nehodu. Výrobek neumísťujte vedle zdrojů tepla, mohlo by dojít k jeho poškození a následnému požáru. V blízkosti žárovek uchovávejte hořlavé materiály. Nedovoľte, aby se svítidlo nebo konektor dostaly do kontaktu se stěnami, látkami spojenými se závěsy, žaluziemi nebo jinými materiály. V případě neobvyklého provozu odpojte výrobek a obraťte se na kvalifikovaný personál. Pokud používáte prodlužovací kabely, ujistěte se, že se přípojka nenachází v místech, kde se může hromadit voda. Neprovádějte připojení a odpojení, pokud je zařízení mokré. Při venkovním použití ve vlhkých prostorách musí být elektrická instalace, ke které je připojen,

vybavena ochranou proti zemnému prerušeniu (GFCI). Používajte pouze v rámci povolených limitů napětí. Tyto pokyny si uložte pro budoucí použití. Naše výrobky jsou napájeny napětím 85-265 V a frekvencí 50/60 Hz. Pokud dojde k poškození kabelu nebo šňůry tohoto svítidla, musí být výměněno výhradně výrobcem nebo jeho technickým servisem nebo osobou s odpovídající kvalifikací, aby se předešlo jakémukoli riziku. Jakákoli úprava svítidla uživatelem způsobí, že výrobek přestane být zárukou. Používejte pouze komponenty dodané společností Newgarden Spain, SL. Jakékoli jiné než dodané elektronické komponenty mohou vážně poškodit provoz výrobku. Pouze pro dekorativní použití. Tato žárovka není hračka. Nedovolte dětem, aby si se žárovkou hrály a manipulovaly s ní. (1) CE: soulad s evropskými směrnici o elektrické bezpečnosti a elektromagnetické kompatibilitě. (2) Symbol přeškrtnuté popelnice na spotřebiči nebo obalu znamená, že tento výrobek podléhá tříděnému sběru. Elektrická a elektronická zařízení se musí sbírat a nesmí se likvidovat společně s domovním odpadem. Odpadní elektrická a elektronická zařízení musí být označena systémem sběru v souladu se směrnicí 2012/19/EU. Elektrická a elektronická zařízení jsou nebezpečná pro životní prostředí a lidské zdraví z důvodu přítomnosti nebezpečné látky v jejich složení. Správné skladování a sběr jednoho z těchto produktů přispívají k ochraně životního prostředí a veřejného zdraví a jsou základními podmínkami. Recyklace použitých elektrických a elektronických zařízení. Další informace o odevzdávání a sběru použitých elektrických a elektronických zařízení získáte na místních úřadech a ve sběrném středisku, které je k tomu oprávněno. (3) Zařízení třídy II nebo elektrické zařízení s dvojitou izolací je takové zařízení, které bylo navrženo tak, že nevyžaduje elektrické bezpečnostní uzemnění. (4) V případě praskliny na ochranné síti musí být tato výměněna. (5) CMIN: Soulad s předpisy Marockého království pro elektrickou bezpečnost a elektromagnetickou kompatibilitu, pokud jsou použitelné.

**SK: VAROVANIE** Pred manipuláciou s výrobkom si pozorne prečítajte návod na použitie. Spoločnosť NEWGARDEN nenesie zodpovednosť za nedodržanie pokynov na používanie a/alebo odporúčaní týkajúcich sa výrobkov opísaných v tomto návode. Dodržiavajte tieto pokyny, aby ste sa vyhlí pádom, úrazom elektrickým prúdom alebo poruchám pri inštalácii a uvedení výrobku do prevádzky. Tieto pokyny si uschovajte na ďalšie použitie. Pred pripojením k napájaciemu zdroju vyberte zostavu z puzdra. Akékoľvek vnútorné zmeny na svietidle vykonané používateľom spôsobia, že výrobok stratí záruku. Toto svietidlo nie je chránené proti ponoreniu do vody a pri nesprávnej inštalácii môže spôsobiť nehodu. Neumiestňujte výrobok vedľa zdrojov tepla, mohlo by dôjsť k jeho poškodeniu a nakoniec k požiaru. Udržujte horľavé materiály mimo dosahu žiaroviek. Nedovoľte, aby sa svietidlo alebo konektor dostali do kontaktu so stenami, látkami spojenými so závesmi, žalúziami alebo inými materiálmi. V prípade neobvyklej prevádzky odpojte výrobok a kontaktujte kvalifikovaný personál. Ak sa používajú predlžovacie káble, uistite sa, že sa pripojenie nenachádza na miestach, kde sa môže hromadiť voda. Vyhnite sa pripájaniu a odpájaniu, keď je zariadenie mokré. Pri použití vo vonkajšom prostredí vo vlhkých priestoroch musí elektrická inštalácia, ku ktorej je pripojený, poskytovať ochranu proti zemnému spojeniu (GFCI). Používajte len v rámci povolených limitov napätia. Tieto pokyny si uložte na budúce použitie. Naše výrobky sú napájané napätím 85-265 V a frekvenciou 50/60 Hz. Ak je kábel alebo šnúra tohto svietidla poškodená, musí ju vymeniť výlučne výrobca, jeho technický servis alebo osoba s rovnocennou kvalifikáciou, aby sa predišlo akémukoľvek riziku. Akákoľvek úprava svietidla používateľom spôsobí, že výrobok prestane byť v záruke. Používajte len komponenty dodávané spoločnosťou Newgarden Spain, SL. Akékoľvek iné elektronické súčiastky, ako sú dodané, môžu vážne poškodiť prevádzku výrobku. Len na dekoratívne použitie. Táto žárovka nie je hračka. Nedovoľte deťom, aby sa so žiarovkou hrali a manipulovali s ňou. (1) CE: súlad s európskymi smernicami pre elektrickú bezpečnosť a elektromagnetickú kompatibilitu. (2) Symbol přeškrtnutého koša na spotřebiči alebo obale znamená, že tento výrobek podlieha separovanému zberu. Elektrické a elektronické zariadenia sú musia zbierať a nesmú sa likvidovať spolu s domovým odpadom. Odpad z elektrických a elektronických zariadení musí byť označený systémom zberu v súlade so smernicou 2012/19/EU. Elektrické a elektronické zariadenia sú nebezpečné pre životné prostredie a ľudské zdravie z dôvodu prítomnosti nebezpečnej látky v ich zložení. Správne skladovanie a zber jedného z týchto produktov prispieva k ochrane životného prostredia a verejného zdravia a je základnou podmienkou. Recyklácia použitých elektrických a elektronických zariadení. Ďalšie informácie o odovzdávaní a zbere použitých elektrických a elektronických zariadení získate na miestnych úradoch a v zbernom stredisku, ktoré je na to oprávnené. (3) Zariadenie triedy II alebo elektrické zariadenie s dvojitou izoláciou je zariadenie, ktoré bolo navrhnuté tak, že nevyžaduje elektrické bezpečnostné uzemnenie. (4) V prípade praskliny na ochrannej clone sa táto vymeniť. (5) CMIN: Soulad s predpismi Marockého královstva o elektrickej bezpečnosti a elektromagnetickej kompatibiliti, podľa potreby.

**RO: AVERTISMENT** Citiți cu atenție instrucțiunile de utilizare înainte de a manipula produsul. NEWGARDEN nu poate fi trasă la răspundere în cazul în care nu au fost respectate instrucțiunile de utilizare și/sau recomandările de produs descrie în aceste instrucțiuni. Respectați aceste instrucțiuni pentru a evita căderile, șocurile electrice sau defecțiunile de instalare și punere în funcțiune a produsului. Păstrați aceste instrucțiuni pentru utilizare ulterioară. Scoateți ansamblul din carcasă înainte de a-l conecta la sursa de alimentare. Orice modificare internă a lămpii de către utilizator va face ca produsul să nu mai fie acoperit de garanție. Această lampă nu este protejată împotriva scufundării în apă, dacă este instalată necorespunzător, va provoca accidente. Nu așezați produsul lângă surse de căldură, deoarece ar putea deteriora produsul și, în cele din urmă, ar putea provoca un incendiu. Țineți materialele combustibile la distanță de becuri. Nu permiteți ca lampa sau conectorul să intre în contact cu pereții, țesăturile asociate cu perdele, jaluzele sau alte materiale. În caz de funcționare anormală, deconectați produsul și contactați personalul calificat. Dacă se utilizează prelungitoare, asigurați-vă că racordul nu se află în locuri unde se poate acumula apă. Evitați să efectuați conexiuni și deconectați atunci când echipamentul este umed. Atunci când este utilizat în exterior, în locuri umede, instalația electrică la care este conectat trebuie să asigure protecție

prin întrerupător de circuit cu defect la sol (GFCI). Utilizați numai în limitele de tensiune admise. Păstrați aceste instrucțiuni pentru utilizare ulterioară. Produsele noastre sunt alimentate la 85-265V și frecvența 50/60Hz. În cazul în care cablul sau cordonul acestui corp de iluminat este deteriorat, acesta trebuie înlocuit exclusiv de către producător, de către serviciul tehnic al acestuia sau de către o persoană cu calificare echivalentă, pentru a evita orice risc. Orice modificare a corpului de iluminat de către utilizator va face ca produsul să nu mai fie acoperit de garanție. Utilizați numai componente furnizate de Newgarden Spain, SL. Orice alte componente electronice decât cele furnizate pot afecta grav funcționarea produsului. Numai pentru uz decorativ. Acest bec nu este o jucărie. Nu permiteți copiilor să se joace și să manipuleze becul. (1) CE: Conformitate cu directivele europene privind siguranța electrică și compatibilitatea electromagnetică. (2) Simbolul cușului de gunoi cu roți barat de pe aparat sau ambalaj indică faptul că acest produs face obiectul unei colectări separate. Echipamentele electrice și electronice trebuie să fie colectate și nu aruncate împreună cu deșeurile menajere. Deșeurile de echipamente electrice și electronice trebuie să fie etichetate cu un sistem de colectare în conformitate cu Directiva 2012/19/UE. Echipamentele electrice și electronice sunt periculoase pentru mediu și pentru sănătatea umană din cauza prezenței unei substanțe periculoase în compoziția lor. Depozitarea și colectarea corectă a unuia dintre aceste produse contribuie la protecția mediului și a sănătății publice și reprezintă condiții de bază. Reciclarea echipamentelor electrice și electronice uzate. Pentru mai multe informații privind livrarea și colectarea echipamentelor electrice și electronice uzate, vă rugăm să contactați autoritățile locale și centrul de colectare autorizat în acest sens. (3) Dispozitivul din clasa II sau aparatul electric cu izolație dublă este cel care a fost proiectat astfel încât nu necesită o împământare electrică de siguranță. (4) În cazul în care ecranul de protecție se fisurează, acesta se înlocuiește. (5) CMIN: Conformitatea cu reglementările Regatului Maroc privind siguranța electrică și compatibilitatea electromagnetică, după caz.

**PT: AVISO** Leia atentamente as instruções de utilização antes de manusear o produto. NEWGARDEN não pode ser considerada responsável se as diretrizes de utilização e/ou recomendações de produtos descritas nestas instruções não tiverem sido seguidas. Siga estas instruções para evitar quedas, choques elétricos, ou falhas na instalação e colocação em serviço do produto. Guarde estas instruções para utilização futura. Retirar o conjunto da caixa antes de o ligar à fonte de alimentação. Qualquer alteração interna da lâmpada por parte do utilizador retirará o produto da garantia. Esta lâmpada não está protegida contra a imersão em água, se mal instalada, provocará acidentes. Não colocar o produto junto a fontes de calor, pode danificar o produto e, por fim, causar um incêndio. Manter os materiais combustíveis longe das lâmpadas. Não permitir que a lâmpada ou o conector entre em contacto com paredes, tecidos associados a cortinas, persianas ou outros materiais. Em caso de funcionamento anormal, desligar o produto e contactar pessoal qualificado. Se forem utilizados cabos de extensão, certifique-se de que a ligação não se encontra em locais onde a água se possa acumular. Evitar fazer ligações e desconexões quando o equipamento estiver molhado. Quando utilizada no exterior em locais húmidos, a instalação eléctrica a que está ligada deve fornecer protecção contra falha de terra do interruptor de circuito (GFCI). Utilização apenas dentro dos limites de tensão admissíveis. Guarde estas instruções para utilização futura. Os nossos produtos são alimentados a 85-265V e frequência 50/60Hz. Se o cabo ou cabo desta luminária for danificado, deve ser substituído exclusivamente pelo fabricante, ou pelo seu serviço técnico ou por uma pessoa de qualificação equivalente, a fim de evitar qualquer risco. Qualquer modificação da luminária por parte do utilizador retirará o produto da garantia. Utilizar apenas componentes fornecidos pela Newgarden Spain, SL. Quaisquer outros componentes electrónicos para além dos fornecidos podem danificar seriamente o funcionamento do produto. Apenas para uso decorativo. Este bulbo não é um brinquedo. Não permitir que as crianças brinquem e manuseiem o bulbo. (1) CE: Conformidade com as Directivas Europeias para a Segurança Eléctrica e Compatibilidade Electromagnética. (2) O símbolo do caixote do lixo com uma cruz no aparelho ou na embalagem indica que este produto está sujeito a recolha separada. O equipamento eléctrico e electrónico deve ser recolhido e não eliminado com o lixo doméstico. Os resíduos de equipamentos eléctricos e electrónicos devem ser rotulados com um sistema de recolha em conformidade com a Directiva 2012/19/UE. O equipamento eléctrico e electrónico é perigoso para o ambiente e a saúde humana devido à presença de uma substância perigosa na sua composição. O armazenamento e recolha adequados de um destes produtos contribuem para a protecção do ambiente e da saúde pública e são condições básicas. Reciclagem de equipamento eléctrico e electrónico usado. Para mais informações sobre a entrega e recolha de equipamento eléctrico e electrónico usado, queira contactar as autoridades locais e o centro de recolha autorizado para o efeito. (3) Dispositivo de classe II ou aparelho eléctrico com duplo isolamento é aquele que foi concebido de tal forma que não requer uma terra de segurança eléctrica. (4) No caso de uma fenda no ecrã protector, este será substituído. (5) CMIN: Conformidade com os regulamentos do Reino de Marrocos sobre Segurança Eléctrica e Compatibilidade Electromagnética, conforme aplicável.

**PL: OSTRZEŻENIE** Przed przystąpieniem do obsługi produktu należy uważnie przeczytać instrukcję obsługi. NEWGARDEN nie ponosi odpowiedzialności w przypadku nieprzestrzegania wytycznych dotyczących użytkowania i/lub zaleceń dotyczących produktów opisanych w niniejszej instrukcji. Postępuj zgodnie z niniejszymi instrukcjami, aby uniknąć upadku, porażenia prądem elektrycznym lub awarii podczas instalacji i uruchomienia produktu. Zachowaj tę instrukcję do wykorzystania w przyszłości. Wyjąć zespół z obudowy przed podłączeniem go do zasilania. Jakikolwiek wewnętrzne zmiany w lampie dokonane przez użytkownika spowodują, że produkt straci gwarancję. Lampy ta nie jest zabezpieczona przed zanurzeniem w wodzie, nieprawidłowo zainstalowana może być przyczyną wypadków. Nie umieszczaj produktu w pobliżu źródeł ciepła, może to spowodować uszkodzenie produktu, a w konsekwencji pożar. Materiały łatwopalne należy trzymać z dala od żarówek. Nie